

# INSTRUKCJA OBSŁUGI

Akumulatorowa pilarka łańcuchowa ET-506



# Sherman®

CE



### WAŻNE:

Przed użyciem tego produktu przeczytaj tę instrukcję obsługi. Zachowaj instrukcję obsługi na przyszłość.

### WPROWADZENIE

Przed użyciem produktu zapoznaj się ze wszystkimi instrukcjami obsługi i bezpieczeństwa. Używaj produktu wyłącznie zgodnie z opisem i do określonych zastosowań. Przechowuj tę instrukcję w bezpiecznym miejscu, a w przypadku przekazania produktu prześluz całą dokumentację osobie trzeciej.

Urządzenie nie nadaje się do użytku komercyjnego. Każde inne zastosowanie, które nie jest wyraźnie zatwierdzone w niniejszej instrukcji, może spowodować uszkodzenie sprzętu i stanowić poważne zagrożenie dla użytkownika. Sprzęt jest przeznaczony do użytku przez osoby dorosłe. Młodzież poniżej 16 roku życia może używać urządzenia wyłącznie pod nadzorem. Producent nie ponosi odpowiedzialności za szkody spowodowane nieokreślonym użytkowaniem lub nieprawidłową obsługą.



**OSTRZEŻENIE!** Przeczytaj wszystkie informacje dotyczące bezpieczeństwa, instrukcje, ilustracje i dane techniczne dostarczone wraz z tym elektronarzędziem. Nieprzestrzeganie wskazówek i instrukcji bezpieczeństwa może spowodować porażenie prądem, pożar i/lub poważne obrażenia. Zachowaj wszystkie wskazówki i instrukcje bezpieczeństwa do wykorzystania w przyszłości. Termin „narzędzie elektryczne” w ostrzeżeniach odnosi się do zasilanego z baterii (bezp przewodowego) narzędzia elektrycznego.

### BEZPIECZEŃSTWO W MIEJSCU PRACY







- a) Utrzymuj miejsce pracy w czystości i dobrym oświetleniu. Zagraczone lub ciemne miejsca sprzyjają wypadkom.
- b) Nie używaj narzędzi elektrycznych w atmosferach wybuchowych, takich jak obecność łatwopalnych cieczy, gazów lub pyłów. Narzędzia elektryczne wytwarzają iskry, które mogą zapalić pył lub opary.
- c) Trzymaj dzieci i osoby postronne z dala od narzędzia elektrycznego podczas jego używania. Rozproszenie uwagi może spowodować utratę kontroli.

### BEZPIECZEŃSTWO ELEKTRYCZNE

- a) Unikaj kontaktu ciała z uziemionymi powierzchniami, takimi jak rury, grzejniki, kuchenki i lodówki. Istnieje zwiększone ryzyko porażenia prądem, jeśli Twoje ciało jest uziemione.
- b) Nie wystawiaj narzędzi elektrycznych na deszcz lub wilgoć. Woda dostająca się do narzędzia elektrycznego zwiększa ryzyko porażenia prądem.

### SYMBOLE

Na urządzeniu oraz w instrukcji obsługi mogą pojawić się niektóre z poniższych symboli. Zapoznaj się z nimi oraz poznaj ich znaczenie. Prawidłowa interpretacja poszczególnych symboli zapewnia efektywniejszą i bezpieczniejszą eksploatację elektronarzędzia.

	<b>Ogólny znak ostrzegawczy</b> Treści poprzedzone tym znakiem zawierają istotne informacje na temat bezpiecznego użytkowania sprzętu.
	<b>Przeczytaj instrukcję obsługi</b> Przed rozpoczęciem użytkowania sprzętu należy zapoznać się z instrukcją obsługi.
	<b>Konieczność stosowania ochrony słuchu.</b> Nadmierny hałas powoduje postępującą utratę słuchu
	<b>Konieczność stosowania okularów ochronnych.</b> Podczas pracy urządzenia może dochodzić do powstawania powodujących utratę wzroku iskieł, opitek, drzazg lub odprysków.
	<b>Nosić maskę przeciwpyłową.</b> Podczas pracy w miękkich materiałach może dochodzić do powstawania szkodliwego dla zdrowia pyłu. Nie obrabiać materiału zawierającego azbest!
	<b>Używaj rękawic ochronnych.</b> Podczas wykonywania niektórych prac, aby zwiększyć bezpieczeństwo operatora, należy używać rękawic ochronnych
	<b>Produkt nie powinien być wyrzucany do zwykłego kosza na odpady komunalne.</b> Produkt jest traktowany jako odpad elektryczny i elektroniczny (ZSEE) i musi zostać oddzielnie zebrany i poddany recyklingowi.

### BEZPIECZEŃSTWO OSOBISTE



#### **UWAGA! Poniższe zasady pozwalają uniknąć wypadków i obrażeń:**

- Zachowaj czujność, uważaj, co robisz i kieruj się zdrowym rozsądkiem podczas obsługi elektronarzędzi. Nie używaj elektronarzędzia, gdy jesteś zmęczony lub pod wpływem narkotyków, alkoholu lub leków. Chwila nieuwagi podczas obsługi elektronarzędzi może spowodować poważne obrażenia ciała.
- Używaj osobistego sprzętu ochronnego. Zawsze noś okulary ochronne. Sprzęt ochronny, taki jak maska przeciwpyłowa, antypoślizgowe obuwie robocze, kask lub środki ochrony słuchu stosowane w odpowiednich warunkach, zmniejszy obrażenia ciała.
- Zapobiegaj przypadkowemu uruchomieniu. Upewnij się, że przelącznik jest w pozycji wyłączonej przed podłączeniem do źródła zasilania i/lub akumulatora, podniesieniem lub przenoszeniem narzędzia. Przenoszenie elektronarzędzi z palcem na przelączniku lub podłączanie do zasilania elektronarzędzi które mają włączony przelącznik prowadzi do wypadków.
- Nie wychylaj się za daleko. Zawsze zachowaj odpowiednią równowagę. Umożliwia to lepszą kontrolę nad elektronarzędziem w nieoczekiwanych sytuacjach.

- e) Ubierz się odpowiednio. Nie noś luźnej odzieży ani biżuterii. Trzymaj włosy, odzież i rękawice z dala od ruchomych części. Luźne ubrania, biżuteria lub długie włosy mogą zostać wciągnięte przez ruchome części.
- f) Jeśli można zainstalować urządzenia do odsysania i zbierania pyłu, upewnij się, że są one podłączone i używane prawidłowo. Korzystanie z odsysania pyłu może zmniejszyć zagrożenia związane z pyłem.
- g) Nie pozwól, aby uśpiło Cię fałszywe poczucie bezpieczeństwa i nie lekceważ zasad bezpieczeństwa dotyczących elektronarzędzi, nawet jeśli znasz elektronarzędzie po wielokrotnym użyciu. Nieostrożne działanie może doprowadzić do poważnych obrażeń w ułamku sekundy.

### ODZIEŻ OCHRONNA I WYPOSAŻENIE

- **Okulary ochronne:** Zawsze zakładaj okulary lub gogle ochronne. Odpryski metalu, kamienia czy pył są główną przyczyną urazów oczu.
- **Rękawice ochronne:** Używaj solidnych rękawic chroniących przed przecięciami i otarciami. Powinny być zgodne z normą EN381-7
- **Ochronniki słuchu:** Szlifierki kątowe generują duży hałas. Ochronniki słuchu są niezbędne, aby zapobiec uszkodzeniu słuchu.
- **Odzież robocza:** Noś dopasowaną odzież roboczą, która nie będzie się wplątywać w wirujące elementy. Unikaj luźnych rękawów, biżuterii, długich włosów.
- **Obuwie ochronne:** Solidne buty z zakrytymi palcami, najlepiej z noskami ochronnymi.

### UŻYTKOWANIE I PIELĘGNACJA URZĄDZENIA

- a) Nie używaj elektronarzędzia na siłę. Używaj właściwego elektronarzędzia do swojego zastosowania. Właściwe elektronarzędzie wykona zadanie lepiej i bezpieczniej w tempie, do którego zostało zaprojektowane.
- b) Nie używaj elektronarzędzia, jeśli przełącznik nie włącza go i nie wyłącza. Każde elektronarzędzie, którego nie można kontrolować za pomocą przełącznika, jest niebezpieczne i musi zostać naprawione.
- c) Wyjmij akumulator przed zmianą ustawień urządzenia, wymianą części dodatkowych lub odłożeniem elektronarzędzia. Takie środki zapobiegawcze zmniejszają ryzyko przypadkowego uruchomienia elektronarzędzia.
- d) Przechowuj nieużywane elektronarzędzia w miejscu niedostępnym dla dzieci i nie pozwalaj osobom niezaznajomionym z elektronarzędziem lub niniejszą instrukcją obsługi obsługiwać elektronarzędzia. Elektronarzędzia są niebezpieczne w rękach nieprzeszkolonych użytkowników.
- e) Dbaj o elektronarzędzie i narzędzie robocze. Sprawdź, czy ruchome części nie są źle ustawione lub zablokowane, czy części nie są uszkodzone, a także czy nie występują żadne inne warunki, które mogą mieć wpływ na działanie elektronarzędzia. W przypadku uszkodzenia, przed użyciem należy oddać elektronarzędzie do naprawy. Wiele wypadków jest spowodowanych przez źle konserwowane elektronarzędzia.
- f) Utrzymuj narzędzia tnące ostre i czyste. Prawidłowo konserwowane narzędzia tnące z ostrymi krawędziami tnącymi są mniej podatne na zacinanie się i łatwiejsze do kontrolowania.
- g) Używaj elektronarzędzia, akcesoriów i końcówek narzędziowych itp. zgodnie z niniejszą instrukcją, biorąc pod uwagę warunki pracy i wykonywaną pracę. Używanie

elektronarzędzia do operacji innych niż zamierzone może spowodować niebezpieczną sytuację.

- h) Utrzymuj uchwyty i powierzchnie chwytowe w suchości, czystości, bez oleju i smaru. Śliskie uchwyty i powierzchnie chwytowe nie pozwalają na bezpieczną obsługę i kontrolę nad elektronarzędziem w nieoczekiwanych sytuacjach.

### *SPECJALNE INFORMACJE DOTYCZĄCE BEZPIECZEŃSTWA ELEKTRONARZĘDZIA BEZPRZEWODOWEGO*

- Używaj dodatkowych uchwytów dostarczonych z urządzeniem. Utrata kontroli może spowodować obrażenia.

Trzymaj elektronarzędzie za izolowane powierzchnie uchwytu podczas wykonywania prac, w których narzędzie tnące lub śruba mogą zetknąć się z ukrytymi przewodami. Kontakt z przewodem pod napięciem może również spowodować naładowanie metalowych części urządzenia i porażenie prądem.

- Użyj odpowiednich detektorów, aby znaleźć ukryte przewody zasilające lub skontaktuj się z lokalnym dostawcą usług. Kontakt z kablami elektrycznymi może prowadzić do porażenia prądem i pożaru, kontakt z rurą gazową może spowodować wybuch. Uszkodzenie rury wodnej może prowadzić do uszkodzenia mienia i porażenia prądem.
- Zabezpiecz obrabiany przedmiot. Przedmiot obrabiany, który jest przytrzymywany za pomocą urządzeń zaciskowych lub imadła, jest trzymany bezpieczniej niż ręką.
- Zachowaj szczególną ostrożność podczas obsługi narzędzi, takich jak piły, ostrza skrobaków i wiertarki. Są ostre i stanowią zagrożenie obrażeniami.
- Zakładaj rękawice ochronne podczas wymiany nasadek. Pozwala to uniknąć obrażeń, jeśli nasadka urządzenia nagrzej się po użyciu.

### *SPECJALNE INFORMACJE DOTYCZĄCE BEZPIECZEŃSTWA PODCZAS CIĘCIA*

- Nie wolno zbliżać żadnych części ciała do łańcucha tnącego, gdy łańcuch jest w ruchu. Przed uruchomieniem pilarki łańcuchowej należy upewnić się, że pilarka łańcuchowa nie styła się z żadnym przedmiotem. Chwila nieuwagi podczas obsługi pilarki łańcuchowej może spowodować wplątanie odzieży lub kontakt łańcucha tnącego z częścią ciała.
- Elektronarzędzie należy trzymać wyłącznie za powierzchnie uchwytów, ponieważ pilarka łańcuchowa może uszkodzić ukrytą instalację elektryczną pod napięciem. Zetknięcie pilarki z przewodem pod napięciem spowoduje, że wszystkie metalowe części elektronarzędzia będą również pod napięciem, co w rezultacie spowoduje porażenie operatora prądem elektrycznym.
- Pilarka przeznaczona jest wyłącznie do cięcia drewna i gałęzi o średnicy odpowiadającej długości prowadnicy. Nie używać do cięcia innych materiałów (np. cegieł, plastiku, żywności) ani do użytku komercyjnego.

### *RYZYKO RESZTKOWE*

Nawet przy prawidłowej obsłudze tego elektronarzędzia, pewne ryzyko pozostanie. Ze względu na swoją konstrukcję i wykonanie, to elektronarzędzie może stwarzać następujące zagrożenia:

- a) Uszkodzenie uszu, jeśli pracuje się bez ochrony słuchu.
- b) Uszkodzenie oczu, jeśli nie jest używana odpowiednia ochrona oczu.



**UWAGA!** Podczas pracy to elektronarzędzie generuje pole elektromagnetyczne, które w pewnych okolicznościach może osłabić funkcjonalność aktywnych lub pasywnych implantów medycznych. Aby zmniejszyć ryzyko poważnych lub śmiertelnych obrażeń, zalecamy osobom z implantami medycznymi skonsultowanie się z lekarzem i producentem implantu medycznego przed uruchomieniem maszyny.

#### BATERIE I ŁADOWARKI

- Używaj wyłącznie oryginalnych baterii i ładowarek lub tych, które są w pełni kompatybilne i zatwierdzone przez producenta narzędzia.
- Ładowanie: Ładuj akumulatory w dobrze wentylowanym miejscu, z dala od materiałów łatwopalnych. Nie ładuj uszkodzonych akumulatorów.
- Stan akumulatora: Sprawdź stan akumulatora przed użyciem – czy nie jest spuchnięty, uszkodzony, przegrzany.
- Przechowywanie: Przechowuj akumulatory w chłodnym, suchym miejscu, z dala od bezpośredniego światła słonecznego i źródeł ciepła.

#### PRZEZNACZENIE

Pilarka przeznaczona jest do cięcia krzewów, drewna i gałęzi, do średnicy odpowiadającej długości prowadnicy pilarki.



**UWAGA!** Urządzenie nie jest przeznaczone do cięcia materiałów innych niż drewno lub drewnopochodne.

#### DANE TECHNICZNE

Nazwa	Pilarka łańcuchowa
Model	ET-506
Napięcie zasilania	21 V
Prędkość obrotowa biegu jałowego	6800 obr/min
Prędkość łańcucha	9 m/s
Długość prowadnicy	6" (15 cm)
Liczba ogniwi łańcucha	37
Liczba krawędzi tnących	18
Skok łańcucha	¼"
Rozstaw łańcucha	1,1 mm

Nazwa	Ładowarka do baterii
Napięcie zasilania	230 V
Moc	70 W
Napięcie ładowania	21 V
Prąd ładowania	2 A
Klasa izolacji	II

Nazwa	Bateria
Typ baterii	Litowo-jonowa
Napięcie	20 V
Pojemność	2.0 Ah

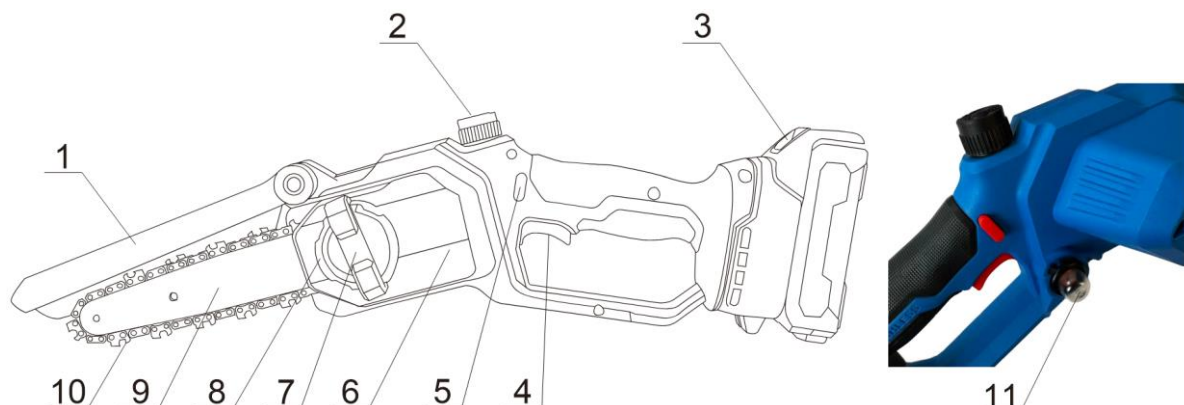

- |   |   |
|---|---|
| 1. Ośłona łańcucha                            | 7. Blokada osłony koła napędowego       |
| 2. Korek wlewu oleju smarującego              | 8. Pokrętło regulacji napięcia łańcucha |
| 3. Przycisk blokady baterii                   | 9. Prowadnica łańcucha                  |
| 4. Przetączynnik START/STOP                   | 10. Łańcuch                             |
| 5. Przycisk blokady przetączynnika START/STOP | 11. Przycisk smarowania łańcucha        |
| 6. Ośłona koła napędowego łańcucha            |   |

#### NAPEŁNIANIE ZBIORNIKA OLEJU



**OSTRZEŻENIE!** Pilarka nie jest wypełniona olejem. Przed pierwszym użyciem należy bezwzględnie napełnić zbiornik olejem! Nigdy nie używaj pilarki bez oleju łańcuchowego, ponieważ spowoduje to poważne uszkodzenie produktu.

Aby napełnić zbiornik olejem lub uzupełnić jego poziom należy odkręcić korek (2), wlać odpowiedni olej łańcuchowy i zakręcić korek (2).



**UWAGA!** Żywotność łańcucha i wydajność cięcia zależą od jego optymalnego smarowania. Dlatego zawsze przed rozpoczęciem pracy należy naoliwić łańcuch.

Należy stosować oleje mineralne lub syntetyczne przeznaczone do smarowania układu tnącego (łańcuch) i prowadnic pił mechanicznych.

#### MONTAŻ I DEMONTAŻ BATERII

##### Montaż baterii

**UWAGA:** Należy używać wyłącznie oryginalnych baterii o napięciu odpowiednim do zasilania narzędzia, uwidocznionym na tabliczce znamionowej. Używanie baterii innego

typu może być przyczyną zranienia lub powstania pożaru. Naciśnij zatrask a następnie wsuń naładowany akumulator. Dociśnij akumulator do gniazda tak, aby się zatrzasnął. Upewnij się, że akumulator jest dobrze osadzony i słyszalnie zatrzasnął się w gnieździe.

### **Wyjmowanie baterii**

Naciśnij zatrask (3) a następnie wysuń baterię

### **WŁĄCZANIE / WYŁĄCZANIE PILARKI**

Pilarka wyposażona jest w blokadę zabezpieczającą urządzenie przed przypadkowym uruchomieniem. Aby włączyć urządzenie należy wcisnąć blokadę włącznika (3) a następnie wcisnąć przetącznik (2).

Aby wyłączyć pilarkę należy zwolnić przetącznik (2)

### **REGULACJA ŁAŃCUCHA**

Właściwe napięcie łańcucha jest niezwykle ważne i należy je sprawdzać zarówno przed rozpoczęciem, jak i w trakcie cięcia. Zapewni ono lepszą wydajność cięcia i wydłuży żywotność łańcucha.

Łańcuch powinien mieć lekkie napięcie, ale nie może być zbyt luźny, aby nie spadał z prowadnicy. Powinien on ściśle przylegać do prowadnicy, zwłaszcza w dolnej części, ale jednocześnie można go przesuwac ręcznie. Po każdej regulacji napięcia, szczególnie gdy łańcuch jest gorący, należy poczekać aż ostygnie, ponieważ rozgrzany łańcuch jest luźniejszy.

**UWAGA:** Nowe łańcuchy będą się rozciągać. Przy pierwszym użyciu często sprawdzaj napięcie łańcucha i dokręcaj, gdy łańcuch zacznie się poluzowywać wokół prowadnicy.

Nowy łańcuch i prowadnica będą wymagały ponownej regulacji już po 5 cięciach. Jest to normalne w okresie docierania, a odstęp między przyszłymi regulacjami zacznie się szybko wydłużać.

Jednak po pewnym czasie ruchome części łańcucha tnącego ulegają zużyciu. Należy wtedy wymienić łańcuch na nowy.



Aby wyregulować napięcie łańcucha należy obracać pokrętło (8). Obrót zgodnie z kierunkiem wskazówek zegara zwiększa, a obrót w kierunku przeciwnym zmniejsza napięcie łańcucha.

### **SMAROWANIE ŁAŃCUCHA I PROWADNICY**

Smarowanie łańcucha jest kluczowe dla prawidłowego funkcjonowania pilarki. Brak smarowania powoduje szybkie zużycie elementów napędowych i drastycznie obniża efektywność cięcia. Pilarka wyposażona jest w system ręcznego smarowania łańcucha.

Po napełnieniu zbiornika olejem, przed pierwszym użyciem naciśnij przycisk smarowania (11) w sposób ciągły 3-4 razy. Podczas pracy regularnie wciskaj przycisk smarowania 1 lub 2 razy po każdym 5 cięciach, aby upewnić się, że łańcuch jest stale smarowany.



**UWAGA!** Należy zadbać o prawidłowy poziom oleju smarującego i regularnie go uzupełniać.

### WYMIANA ŁAŃCUCHA



**UWAGA!** Przed przystąpieniem do jakichkolwiek prac konserwacyjnych lub montażowych łańcucha odłącz pilarkę od źródła zasilania (wyjmij baterię), aby zapobiec przypadkowemu uruchomieniu.



**UWAGA!** Krawędzie tnące łańcucha są ostre. Używaj rękawic ochronnych podczas obsługi łańcucha.



#### 1. Przygotowanie:

Położ pilarkę łańcuchową na płaskiej powierzchni, korpusem do siebie. Odkręć blokadę ostony koła napędowego (7).

Zdejmij ostonę koła napędowego łańcucha (6). Zdemontuj prowadnicę i zdejmij łańcuch z prowadnicy. Przygotuj nowy łańcuch. Sprawdź kierunek prowadnicy i łańcucha: połów łańcuch płasko i zwróć uwagę na kierunek zębów tnących. Zęby tnące na górze prowadnicy powinny być skierowane do przodu (łańcuch powinien ciąć w kierunku do przodu od góry).

Zamontuj łańcuch na zębatce napędowej: Włóż ogniwa napędowe jednego końca łańcucha w małe rowki zębatki napędowej. Upewnij się, że łańcuch jest całkowicie osadzony.



#### 2. Zakładanie łańcucha na prowadnicę:

Owiń łańcuch wokół rowka prowadnicy, upewniając się, że ogniwa napędowe są prawidłowo osadzone w rowku prowadnicy. Wyrównaj drugi koniec łańcucha z zębatką i upewnij się, że zarówno prowadnica, jak i zębatka znajdują się w prawidłowej pozycji.



### 3. Ponowny montaż prowadnicy i osłony bocznej:

Umieść prowadnicę z powrotem na kołkach montażowych, a następnie zamontuj osłonę boczną. Nakrętki powinny być luźno dokręcone, aby prowadnica mogła się nadal lekko poruszać, umożliwiając regulację naciągu.

### 4. Wstępne naciągnięcie łańcucha:

Obróć pokrętło regulacji napięcia łańcucha (8) zgodnie z ruchem wskazówek zegara, jednocześnie lekko unosząc końcówkę prowadnicy. Reguluj, aż łańcuch będzie ściśle przylegał do prowadnicy, ale nadal będzie można go płynnie naciągnąć ręką. Prawidłowo naciągnięty łańcuch powinien ściśle przylegać do prowadnicy, bez zwisania, a po naciągnięciu ręką powinien unosić się około 2–3 mm od prowadnicy i powracać po zwolnieniu.



### 5. Załóż osłonę koła napędowego:

Przytrzymaj prowadnicę w odpowiedniej pozycji, załóż osłonę i dokręć nakrętkę (7) osłony bocznej.

### 6. Ponowne sprawdzenie naciągu łańcucha:

Po naciągnięciu ponownie sprawdź naciąg (dokręcenie osłony może go nieznacznie zmienić). W razie potrzeby wyreguluj ponownie, aż łańcuch będzie unosić się 2–3 mm od prowadnicy, ale nie będzie luźno zwisał.

### 7. Kontrola smarowania:

Upewnij się, że w zbiorniku znajduje się wystarczająca ilość oleju do prowadnicy i łańcucha. W razie potrzeby uzupełnij olej, aby zapewnić dobre smarowanie łańcucha.

### 8. Test bezpieczeństwa:

Zamontuj ponownie akumulator. Uruchom pilarkę łańcuchową i pozwól jej pracować bez obciążenia przez kilka sekund, sprawdzając, czy łańcuch porusza się płynnie, bez wibracji i nietypowych dźwięków. Zatrzymaj pilarkę i ponownie sprawdź naciąg łańcucha, w razie potrzeby dostosowując go.

### 9. Kontrola końcowa:

Łańcuchy mają tendencję do rozszerzania się i kurczenia pod wpływem ciepła. Po pierwszych 10–15 minutach użytkowania zatrzymaj maszynę i ponownie sprawdź naciąg łańcucha. W razie potrzeby nieznacznie go wyreguluj, aby utrzymać prawidłowy naciąg.



**Upewnij się, że osłona koła napędowego jest solidnie zamocowana.**



**Nie używaj pilarki bez osłony koła napędowego.**

### *KONSERWACJA PROWADNICY*

Prowadnicę należy odwracać co 5-10 godzin pracy, aby zapewnić równomierne zużycie. Utrzymuj rowek prowadnicy i otwór smarowy w czystości.

### *ZJAWISKO ODBICIA*

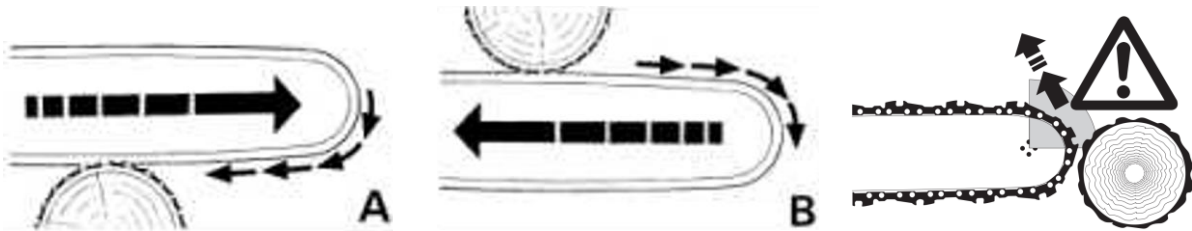

Odbicie pilarki, to skrajnie niebezpieczne zjawisko, które może doprowadzić do poważnych w skutkach obrażeń ciała. Dzieje się tak, gdy piła łańcuchowa trafi swoim górnym sektorem wierzchołka prowadnicy na twardy przedmiot.

Aby zapobiec zjawisku odbicia podczas cięcia pilarką łańcuchową, unikaj kontaktu końcówki prowadnicy z przeszkodami, używaj ostrego i prawidłowo naciągniętego łańcucha, trzymaj piłę oburącz i pewnie, oraz stosuj odpowiednią technikę cięcia, nie tnąc górną częścią prowadnicy. Należy również pracować z pilarką przy pełnych obrotach i dbać o prawidłowe podparcie materiału, by uniknąć zakleszczenia.

#### Technika i sposób pracy

Unikaj cięcia końcówką prowadnicy: Nigdy nie dopuszczaj do kontaktu czubka prowadnicy z innymi przedmiotami, zwłaszcza podczas cięcia. Szczególnie niebezpieczne jest «popchnięcie» spowodowane uderzeniem w twardy materiał, co może spowodować odbicie pilarki w twoją stronę.

Nie tnij górną częścią prowadnicy: Używaj dolnej części prowadnicy, ponieważ cięcie górną częścią (tzw. "krawędzią powrotną") generuje siłę pchającą piłę w kierunku operatora, co zwiększa ryzyko odbicia.

Pracuj z pełnymi obrotami: Nie rozpoczynaj cięcia przy wolnych obrotach silnika. Upewnij się, że silnik pracuje na pełnych, statych obrotach, zanim zaczniesz cięcie.

Utrzymuj pewny chwyt: Zawsze trzymaj mocno pilarkę, kontrolując jej ruch.

Zachowaj odpowiednią pozycję: Stój z boku linii cięcia, unikając sytuacji, w których fragmenty drewnianego materiału mogą odpaść i uderzyć w ciebie.

### *ŁADOWANIE BATERII*



**Pod żadnym pozorem nie wolno rozbierać baterii.**



Zawsze używaj ładowarki przeznaczonej do danego typu baterii. Używanie nieodpowiedniej ładowarki może prowadzić do przegrzewania, uszkodzenia baterii, a nawet pożaru.

Nie przechowywać baterii w temperaturze otoczenia przekraczającej 40 °C.

Ładowanie powinno odbywać się w temperaturze 10 do 30 °C. Ładowanie w bardzo niskich temperaturach (poniżej 0°C) może trwale uszkodzić akumulator i zmniejszyć jego pojemność.

Ładowanie w bardzo wysokich temperaturach (powyżej 40°C) również może przyspieszyć degradację akumulatora i zwiększyć ryzyko niebezpiecznych zdarzeń.



Nie wolno zwierać biegunów akumulatora. Pomiedzy zwartymi biegunami przepływa prąd o bardzo dużej wartości wytwarzający dużą ilość ciepła, co może doprowadzić do pęknięcia obudowy akumulatora lub pożaru.

Jeśli planujesz przechowywać baterie przez dłuższy czas (np. miesiąc lub dłużej), naładuj go do około 50-60% pojemności, a następnie przechowuj w chłodnym, suchym miejscu.

Nie przechowuj całkowicie rozładowanych baterii, ponieważ mogą one ulec tzw. "głębokiemu rozładowaniu", co może uniemożliwić ich ponowne naładowanie.

Zużyte baterie należy zutylizować zgodnie z zaleceniami zawartymi w części UTYLIZACJA

## KONSERWACJA

Codzienna konserwacja (przed i po każdym użyciu)

- Wizualna inspekcja
- Czyszczenie obudowy i uchwytów
- Sprawdzenie działania włącznika
- Sprawdzenie poziomu oleju smarującego
- Sprawdzenie napięcia łańcucha
- Sprawdzenie ostrości zębów tnących
- Kontrola prowadnicy - Sprawdź, czy rowek prowadnicy nie jest zanieczyszczony i czy nie ma zadziorów. Usuń nagromadzone trociny.

Tygodniowa konserwacja (lub po 5-10 godzinach pracy)

- Czyszczenie prowadnicy (rowek) - usuń nagromadzone trociny i brud z rowka prowadnicy i otworu smarującego. Odwróć prowadnicę (jeśli to możliwe, w celu równomiernego zużycia).
- Dokładniejsze czyszczenie akumulatora, obudowy i osłon.
- Sprawdzenie ostrości zębów tnących – w razie potrzeby naostrz lub wymień łańcuch na nowy.

Miesięczna konserwacja (lub po 25 godzinach pracy)

- Kontrola układu napinania łańcucha - Sprawdź mechanizm pod kątem uszkodzeń lub zużycia. Upewnij się, że działa płynnie.
- Czyszczenie układu smarowania - Skontroluj i oczyść otwory podające olej do prowadnicy.
- Sprawdzenie stanu koła napędowego - sprawdź, czy zębata nie jest zużyta (haczyki, spłaszczenia) i w razie potrzeby wymień ją.

Okresowo / Raz na sezon

- Przegląd techniczny w serwisie - zalecany jest pełny przegląd w autoryzowanym serwisie, zwłaszcza przed sezonem intensywnego użytkowania lub po nim.
- Wymiana prowadnicy - Wymień prowadnicę, gdy rowek jest zbyt szeroki, nierówny lub uszkodzony (zwykle co 3-5 łańcuchów).
- Wymiana łańcucha - Wymień łańcuch, gdy nie da się go już prawidłowo naostrzyć lub jest uszkodzony.

**Ważne ogólne zasady:**

- **Zawsze odłącz zasilanie:** Przed przystąpieniem do jakichkolwiek prac konserwacyjnych zawsze odłącz pilarkę od prądu (wyciągnij wtyczkę z gniazdka lub wyjmij akumulator).
- **Nie przeciążaj narzędzia:** Unikaj długotrwałej pracy pod dużym obciążeniem, ponieważ prowadzi to do przegrzewania i szybszego zużycia komponentów.
- **Przechowywanie:** Przechowuj pilarkę w suchym, czystym miejscu, z dala od wilgoci i ekstremalnych temperatur.

Regularna konserwacja znacząco przedłuża żywotność pilarki, zapewnia jej bezpieczną i efektywną pracę oraz pozwala uniknąć kosztownych napraw.

#### **TRANSPORT I PRZECHOWYWANIE**

Podczas przechowywania lub transportu wyjmij akumulator. Zabezpiecz urządzenie przed uszkodzeniem podczas transportu. Przechowuj w suchym miejscu w temperaturze pokojowej.

#### **GWARANCJA**

Gwarancji udziela się na okres 12 miesięcy dla podmiotów prowadzących działalność gospodarczą, ale z wyłączeniem roszczeń związanych z rękojmią lub 24 miesiące dla konsumentów od daty sprzedaży.

Gwarancja będzie respektowana po przedstawieniu przez reklamującego dowodu zakupu (faktura lub paragon) z wpisaną nazwą produktu i datą sprzedaży.

Aby zlecić naprawę gwarancyjną należy wypełnić formularz znajdujący się na stronie [www.tecweld.pl](http://www.tecweld.pl) w zakładce SERWIS. Na podstawie zgłoszenia zlecony zostanie transport urządzenia do serwisu firmą kurierską. Urządzenia wysyłane w inny sposób na koszt firmy TECWELD nie będą przyjmowane!

Urządzenie przesyłane do reklamacji musi być zapakowane w oryginalny karton zabezpieczone oryginalnymi kształtkami styropianowymi. Firma TECWELD nie ponosi odpowiedzialności za uszkodzenia narzędzia wynikłe podczas transportu.



Jeżeli zamierzasz pozbyć się tego produktu, nie wyrzucaj go razem ze zwykłymi domowymi odpadkami. Według dyrektywy WEEE (Dyrektywa 2012/19/UE) obowiązującej w Unii Europejskiej dla używanego sprzętu elektrycznego i elektronicznego należy stosować oddzielne sposoby utylizacji.

W Polsce zgodnie z przepisami ustawy z dnia 11 września 2015 r. o zużyтым sprzęcie elektrycznym i elektronicznym zabronione jest umieszczanie łącznie z innymi odpadami zużytego sprzętu oznakowanego symbolem przekreślonego kosza.

Użytkownik, który zamierza pozbyć się tego produktu, jest zobowiązany do oddania zużytego sprzętu elektrycznego i elektronicznego do punktu zbierania zużytego sprzętu. Punkty zbierania prowadzone są m.in. przez sprzedawców hurtowych i detalicznych tego sprzętu oraz przez gminne jednostki organizacyjne prowadzące działalność w zakresie odbierania odpadów.

Powyższe obowiązki ustawowe wprowadzone zostały w celu ograniczenia ilości odpadów powstałych ze zużytego sprzętu elektrycznego i elektronicznego oraz zapewnienia odpowiedniego poziomu zbierania, odzysku i recyklingu zużytego sprzętu. Prawidłowa realizacja tych obowiązków ma znaczenie zwłaszcza w przypadku, gdy w zużyтым sprzęcie znajdują się składniki niebezpieczne, które mają szczególnie negatywny wpływ na środowisko i zdrowie ludzi.

*TECWELD Piotr Polak*

41-943 Piekary Śląskie ul. Szmaragdowa 21/3/6

*oddział:*

41-909 Bytom ul. Krzyżowa 1G

Tel. +48 32 281 22 18

e-mail: [info@tecweld.pl](mailto:info@tecweld.pl), [www.tecweld.pl](http://www.tecweld.pl)